

SHZ 30 LCD, SHZ 50 LCD, SHZ 80 LCD,
SHZ 100 LCD, SHZ 120 LCD, SHZ 150 LCD – elektronik comfort

Srpski

Zatvoreni bojler (pod pritiskom), za montažu na zid Uputstvo za upotrebu i montažu



Sadržaj:

1. Uputstvo za montažu.....	4	3. Podešavanje i upiti.....	9
1.1 Opis uređaja	4	4. Ispravljanje grešaka od strane korisnika	10
1.2 Najvažnije tačke - kratko.....	4	5. Prirodna okolina i reciklaža ...	10
1.3 Važne napomene.....	4	6. Garancija	10
1.4 Čišćenje i održavanje	4	7. Popravka kvarova od strane ovlašćenog servisera	11
1.5 Uputstvo za rukovanje i montažu ..	5	Beleške	12
1.6 Standardna podešavanja.....	5		
2.1 Struktura poglavlja	6		
2.2 Tehnički podaci (podaci na natpisnoj pločici)	6		
2.3 Propisi i odredbe.....	6		
2.4 Vodovodni priključci	6		
2.5 Mesto postavljanja	7		
2.6 Postavljanje uređaja 	7		
2.7 Povezivanje na vodovodnu instalaciju	7		
2.8 Povezivanje na električnu mrežu .	7		
2.9 Prvo puštanje u rad.....	7		
2.10 Održavanje	8		

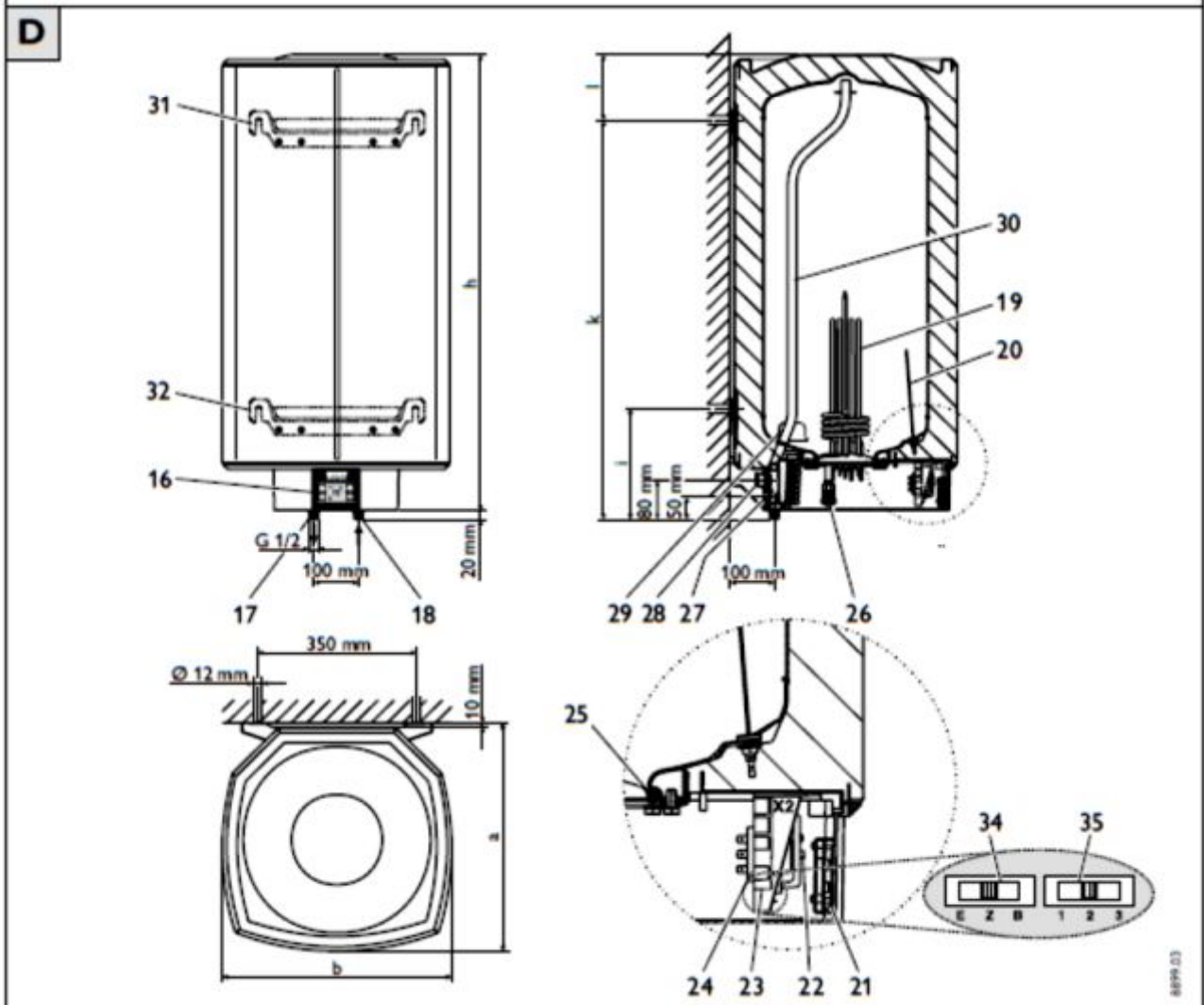
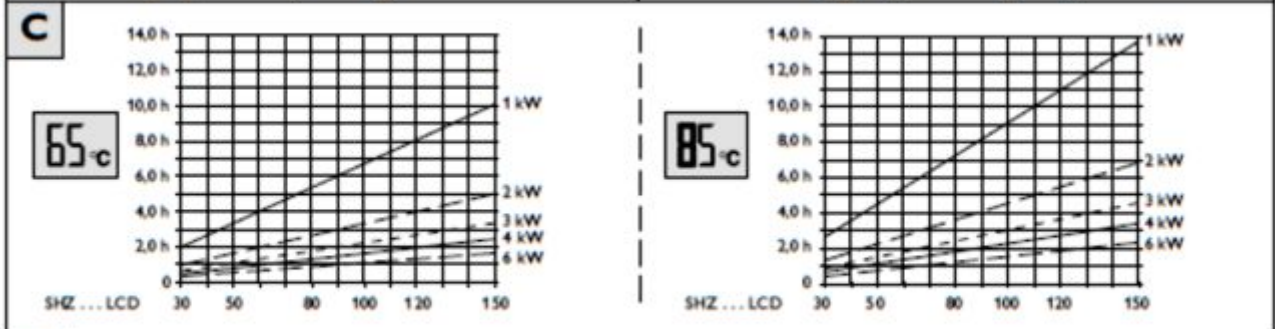
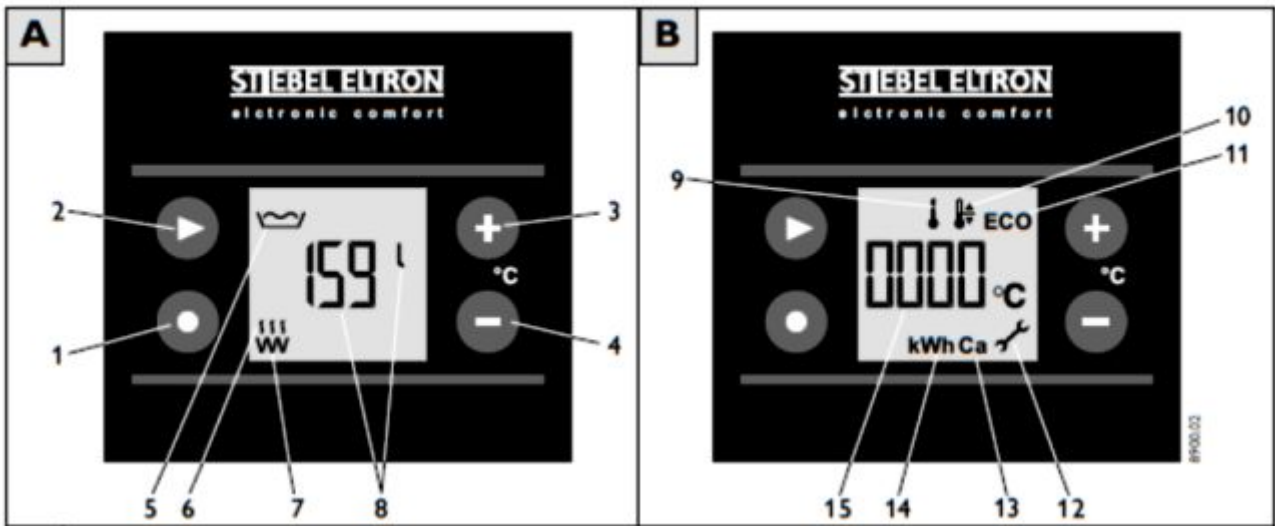

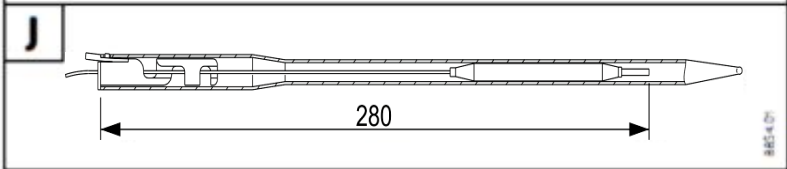
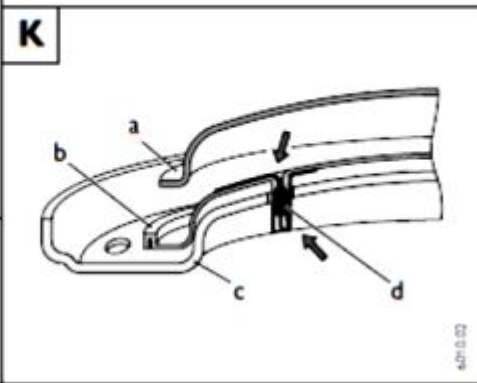
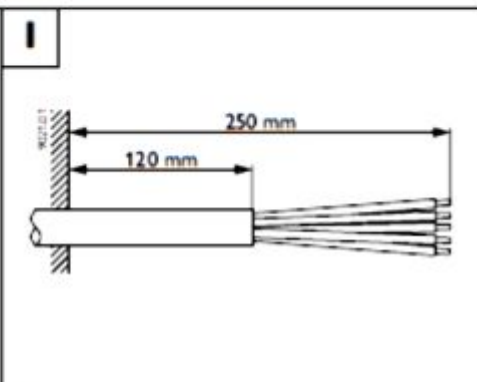
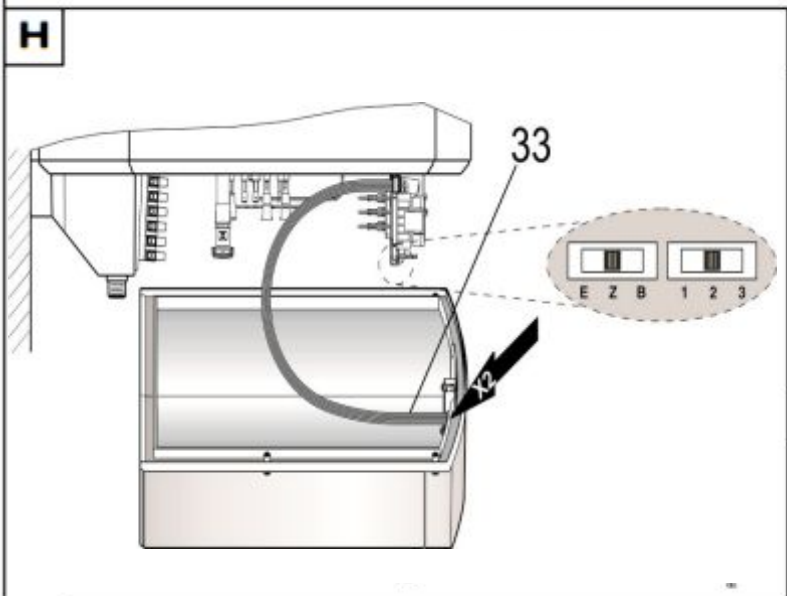
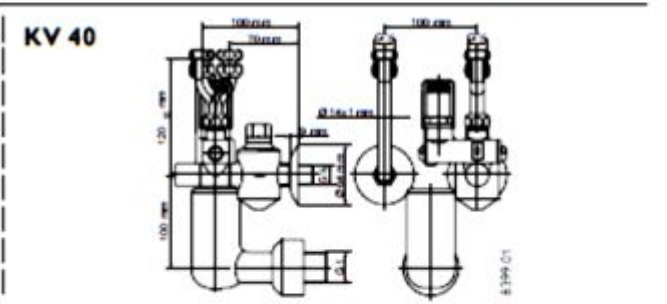
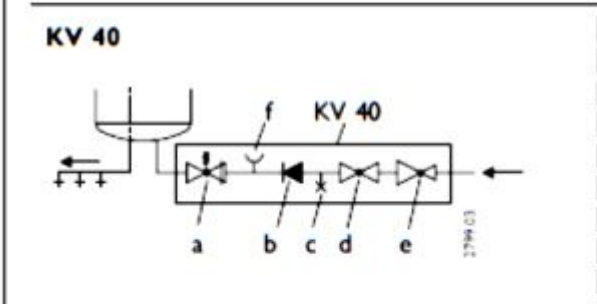
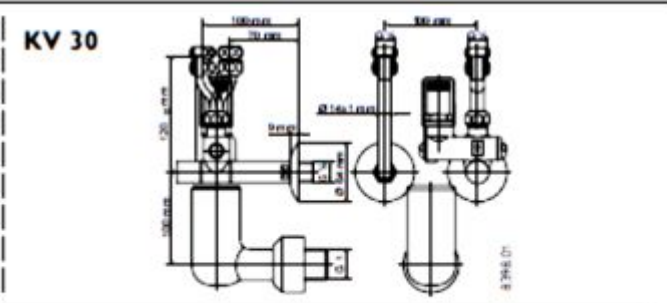
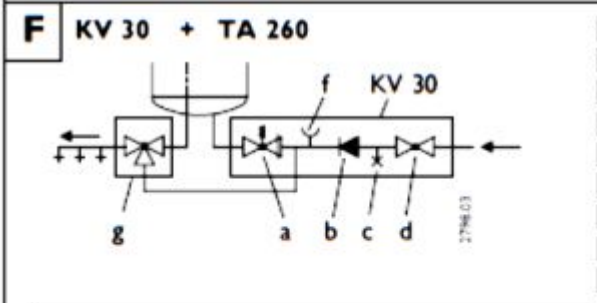

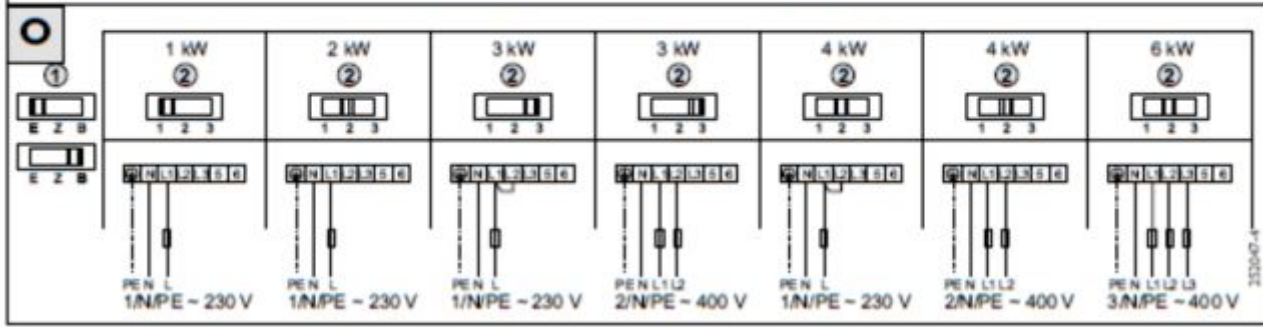
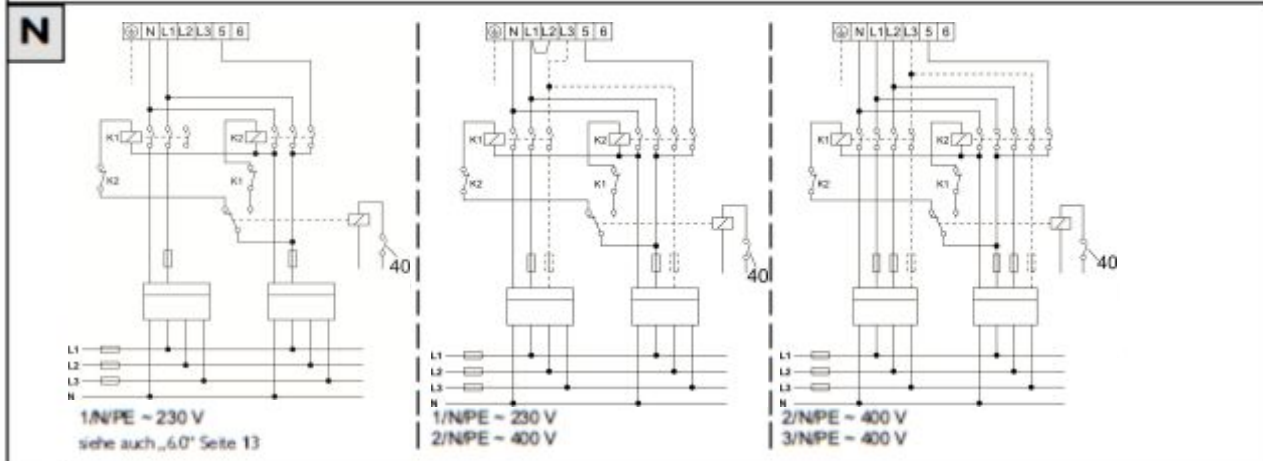
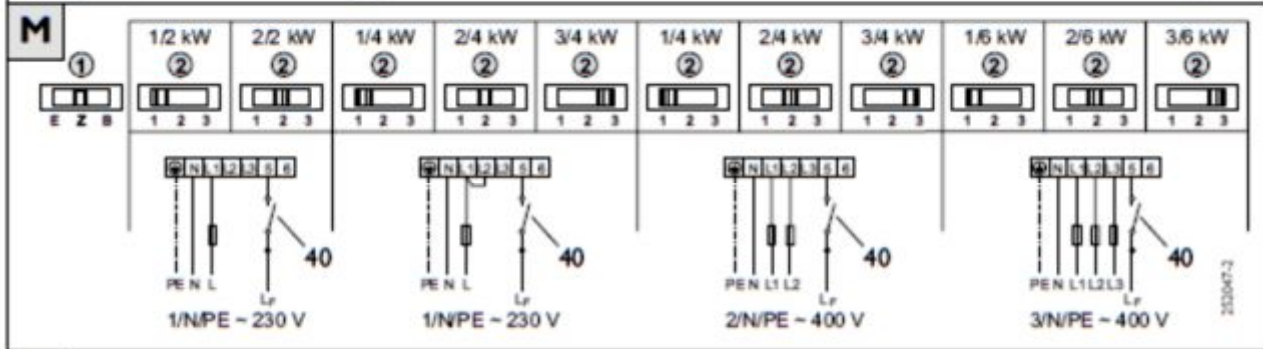
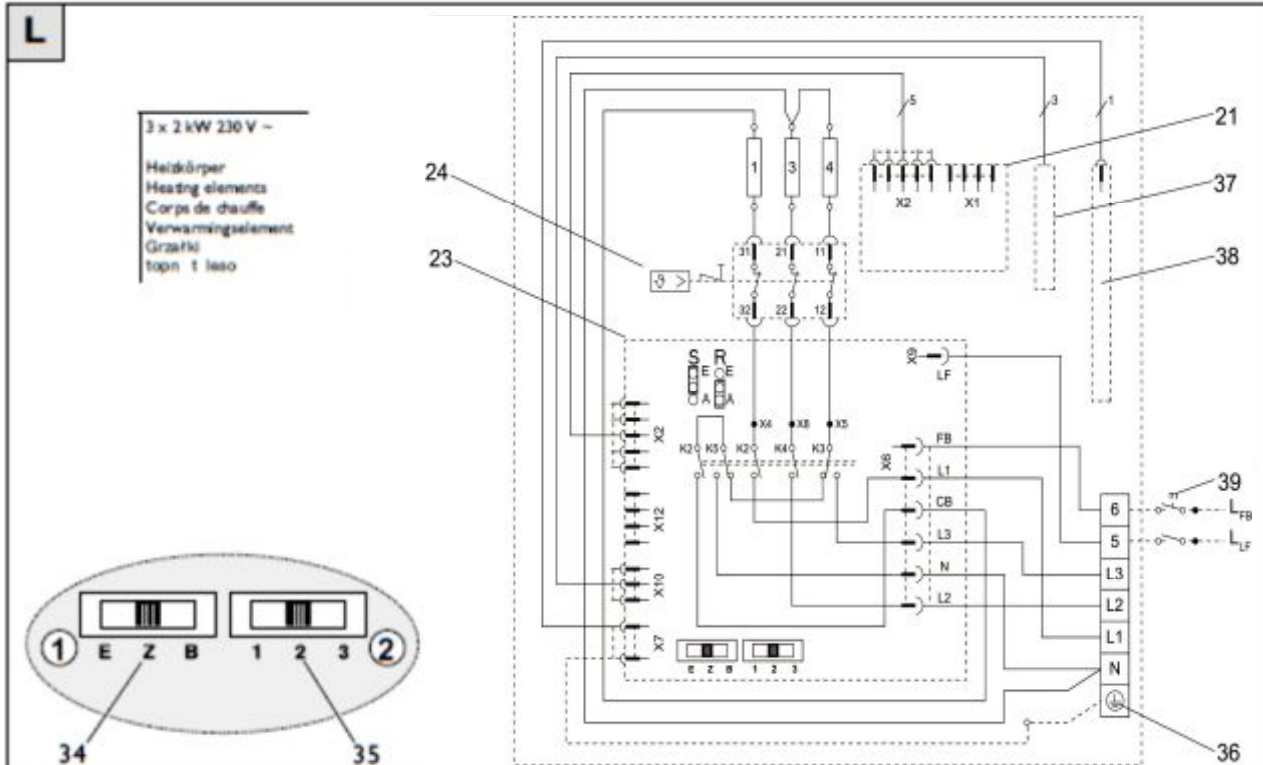

1. Uputstvo za montažu za ovlašćene servisere

1.1 Opis uređaja

SHZ 30 – 150 LCD je serija bojlera namenjena grejanju vode u skladu sa DIN 1988 standardom i postavlja se na zid.

Prema potrebi oni greju vodu do oko 85 °C i mogu snabdevati jedno ili više mesta potrošnje (istakanja) u zavisnosti od režima rada.

Voda se zagreva električno. Trenutno raspoloživa količina vode pomešana sa hladnom na 40 °C (kada hladna voda ima temperaturu od 15 °C) može se videti LCD displeju.

Bojler se montira na zid i ima aktivnu zaštitu od korozije, koju pruža ugrađena anoda.

Indikator za kamenac „Ca“ pojavljuje se na displeju kada se nataloži kamenac na grejaču.

- **Podešavanje temperature** je moguće u rasponu od 20 °C do 85 °C pomoću dugmadi „+“ i „-“. Kada se prvi put dostigne temperatura od 55 °C (posle 5 min.), grejanje se na kratko prekida za automatsku korekciju temperature i aktiviranje funkcije prepoznavanja pojave nataloženog kamenca.
- **Vreme zagrevanja** zavisi od veličine bojlera, temperature hladne vode, jačine grejača, pogledati dijagram „C“.
- **Količine tople mešane vode na 40 °C**

Kupanje	Tuširanje	Pranje ruku
= 120-150 l	= 30-50 l	= 2-5 l

Bojler sa montažom na zid, je pogodan za:

- Sistem pod pritiskom (zatvoren) za snabdevanje nekoliko mesta istakanja.
- Otvoren (bez pritiska) sistem za snabdevanje jednog mesta istakanja.

Vezuje se na električnu mrežu.

Simbol fff se pojavljuje posle svakog ciklusa grejanja.

- **Rad u jednom ciklusu**
U zavisnosti od napajanja zagrevanje se automatski uključuje.
- **Rad u dva ciklusa**- Uređaj ima funkciju zagrevanja vode, koja se automatski odvija za vreme niže tarife. Brzo zagrevanje se može po potrebi uključiti pomoću dugmeta . Kada se dostigne podešena

1.2 Najvažnije tačke ukratko *



temperatura, režim brzog grejanja se gasi i više se ne aktivira.

- **Rad bojlera**- U ovom režimu rada kada se uređaj upali on zagreva vodu. Svaki ciklus zagrevanja se mora započeti pritiskom na dugme .

1.3 Važne napomene

 Na slavini za vruću vodu, može poteći voda temperature koja viša od 60 °C.

- U slučajevima gde je deci ili osobama sa smanjenim fizičkim, senzornim ili mentalnim sposobnostima omogućeno da upravljaju ovim uređajem, treba obezbediti da to bude pod nadzorom ili posle odgovarajućeg objašnjenja od strane osobe koja je zadužena za njihovu bezbednost.

Deca moraju biti pod nadzorom, da se ne bi igrala sa uređajem.

Opasnost od opekotina!

Da bi se izbegao rizik od slučajne promene temperature na koju je podešen sigurnosni termostat za slučaj kvara, uređaj se ne sme biti povezan sa prekidačem na vremenski relej (tajmer).

- Potrebno je da ovlašćeni instalater redovno pregleda bojler i sigurnosne uređaje.
- Proveravajte redovno vaše vodovodne instalacije. Redovno uklanjajte kamenac sa armatura standardnim sredstvima, da bi sprečili curenje.
- Ukoliko se na displeju pojavi poruka „Ca“ o kamencu, preporučuje uklanjanje kamenca -

obavestite vašeg ovlašćenog servisera.

 Uređaji koji su zatvoreni (pod pritiskom) nalaze se pod pritiskom koji vlada u vodovodnoj mreži. Za vreme zagrevanja, vruća voda koja se širi, kaplje iz sigurnosnog ventila. Ako voda nastavi da kaplje iz sigurnosnog ventila, kada se voda ne zagreva, obavestite vašeg ovlašćenog servisera.

- Uređaji koji rade kao otvoreni (bez pritiska):
Izlazna cev na slavini mora biti bez bez prepreka. Nemojte koristiti perlatore ili areatore. Za vreme grejanja, voda koja se širi kaplje iz slavine.

Čelični kazan je emajliran sa unutrašnje strane a takođe ima i anodu koja još dodatno aktivno štiti od korozije. Ukoliko se prekine električno napajanje ova funkcija prestaje!

Opasnost od smrzavanja

Uređaj je zaštićen od smrzavanja u svim režimima rada, **međutim sigurnosni ventili i cevi nisu zaštićene.**

Uređaj se automatski uključuje pri temperaturi vode od 5 °C i isključuje na 7 °C.

1.4 Čišćenje i održavanje

 Radove na održavanju, kao što je provera električnih instalacija, može obavljati samo ovlašćeni servisier.

Navlažena krpa je dovoljna za brisanje kućišta (obloge). Nemojte koristiti abrazivna sredstva koja mogu da izgrebu površinsku zaštitu.











1.5 Uputstvo za rukovanje i montažu

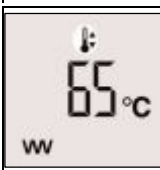

čuvajte pažljivo ovo uputstvo. Ukoliko je ovaj uređaj prodan

trećem licu predajte njemu / njoj i ovo uputstvo, a u slučaju radova na održavanju i moguće popravke predajte ga ovlašćenom serviseru da ga pročita.

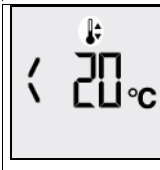
1.6 Standardna podešavanja

Standardni displej		
LCD displej	Dugme	Napomena
		159^l : trenutno raspoloživa količina mešane vodena na primer 159 litara
		10 l : trenutno raspoloživa količina mešane vode manje od 10 litara (najmanja moguća naznačena količina)
		<p> : količina mešane vode</p> <p>ww : simbol za grejač</p>
<p>Količina mešane vode koja se može dobiti je u direktnoj zavisnosti od zapremine bojlera i zadane vrednosti temperature grejanja! Količina mešane vode odnosi se na vodu koja ima temperaturu od 40 °C (kada je hladna voda na 15 °C).</p> <p> Posle svakog podešavanja uređaja, displej se automatski vraća na standardni izgled.</p>		
Brzo zagrevanje		
LCD displej	Dugme	Napomena
		<p>Direktno sa standardnog displeja ukoliko je trenutna temperatura manja od podešene temperature</p> <p> : grejanje</p> <p>ww : bez grejanja</p>
Podešavanje zadane vrednosti temperature		
LCD displej	Dugme	Napomena
	<p></p> <p></p>	<ul style="list-style-type: none"> • Direktno sa standardnog displeja • Opseg podešavanja 20-80 °C
Isključivanje grejanja vode *		
LCD displej	Dugme	Napomena
		<ul style="list-style-type: none"> • Direktno na standardnom displeju • Zadana temperatura podešavanja je manja od 20 °C • Simbol grejača je ugašen • Uključena zaštita od smrzavanja
<p>* Za uključivanje pogledajte podešavanje zadane temperature (veća od 20 °C)</p>		

2. Uputstvo za postavljanje za ovlašćene servisere

2.1 Struktura poglavlja

A B D H L

1. Brzo zagrevanje, ECO – Upaljeno/Ugašeno (On/Off) i poništavanje displeja potrošnje energije
2. Taster meni
3. Taster +
4. Taster –
5. Simbol količine mešane vode
6. Displej grejanja
7. Simbol grejača
8. Prikaz količine mešane vode u litrama
9. Izlazna temperatura
10. Zadana temperatura
11. Temperaturno ograničenje
12. Servis/Kvar
13. Dispej kamenca
14. Potrošnja energije (približna vrednost)
15. Prikazana veličina se odnosi na aktivni simbol
16. Kontrolna tabla
17. Priključak za toplu vodu G ½
18. Priključak za hladnu vodu G ½
19. Grejač
20. Anoda
21. Elektronski modul (kontrolna jedinica)
22. Dugme za poništavanje termičke zaštite
23. Elektronski modul (regulacija)
24. Termička zaštita
25. Zaptivač
26. Ventil za ispuštanje sa priključkom za crevo od G ¾
27. Otvor za daljinsku kontrolu brzog zagrevanja u kombinaciji sa PG 11
28. Otvor za kabel za električno povezivanje PG 21
29. Uliv
30. Izlazna cev
31. Gornji nosač *
32. Donji nosač * (samo za SHZ 120 LCD, SHZ 150 LCD)
33. Kablovi za povezivanje „elektronskih modula“
34. Klizni prekidač za module
35. Klizni prekidač za spoljne priključke
36. Priključak za povezivanje
37. Senzor temperature
38. Anoda
39. Daljinski upravljač za brzo zagrevanje
40. Električni priključak kod kupca

* Vijci Φ 12 mm se nalaze u pakovanju

2.2 Tehnički podaci (podaci na natpisnoj pločici)

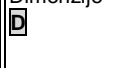
Tip	SHZ 30 LCD	SHZ 50 LCD	SHZ 80 LCD	SHZ 100 LCD	SHZ 120 LCD	SHZ 150 LCD	
Kapacitet l	30	50	80	100	120	150	
Količina mešane vode l 40 C° (15 C° / 65 C°)	59	97	159	198	235	292	
Energetski gubitci na čekanju kWh	0,45	0,52	0,66	0,77	0,92	1,05	
Masa praznog uređaja kg	22,9	27,6	37,8	39,5	42,4	52,0	
Povezivanje na el. napajanje	1 – 4 kW 1/N/PE ~ 230 V 1 – 4 kW 2/N/PE ~ 400 V 1 – 6 kW 3/N/PE ~ 400 V						
Dozvoljeni radni pritisak	0,6 Mpa (6bar)						
Klasa zaštite prema EN 60259	IP 25 D						
Naziv testa	Pogledati natpisnu pločicu						
Priključak na vodovod	G ½ (spoljni navoj)						
Protok	Maks. 18 l/min.						
Dimenzije 	a mm	420	510	510	510	510	
	b mm	410	510	510	510	510	
	h mm	750	720	1030	1030	1190	1425
	i mm	-	-	-	-	300	300
	k mm	700	600	900	900	900	1100
	l mm	70	140	150	150	310	345

2.3 Propisi i odredbe

- Radove na instalaciji (vodovodnoj kao i električnoj) kao i prvo puštanje u rad može obaviti samo ovlašćeni obučeni serviser, u skladu sa ovim uputstvima.
- Besprekorno funkcionisanje i bezbednost u radu garantuju samo originalni rezervni delovi i dodatna oprema koji su namenjeni za ovaj uređaj.
- Montažu treba sprovesti u skladu sa standardima DIN VDE 0100, DIN 1988, DIN 4109, DIN 50927.
- Prilikom montaže treba poštovati propise koje daju „Vodovod“ i „Elektrodistribucija“.

Takođe treba pročitati podatke sa:

- Sa natpisne pločice
- Tehničke podatke

• Vodovodna instalacija

Cevi:

- za hladnu vodu – za toplu vodu bakarne cevi bakarne cevi čelične cevi čelične ili bakarne cevi

- Sistemi sa plastičnim cevima:

Kod sistema sa plastičnim cevima koji su povezani na bojlere, radna temperatura može biti do maks. 85 °C. Maksimalna temperatura se može ograničiti na 65 °C.



U slučaju kvara temperatura može da poraste do 95 °C (maksimalno 0,6 MPa).

Plastične cevi za ovu instalaciju moraju odgovarati ovim uslovima rada.

• Električna instalacija

- Električni priključak se vezuje za fiksirane kablove sa pokretnim kablovskim uvodnicama.
- Mora postojati mogućnost, na primer pomoću osigurača, odvojiti uređaj sa napajanja na svim priključcima, sa razmakom od najmanjim razmakom od 3 mm na kontaktima.

2.4 Vodovodni priključci

- Zatvoreni sistem (pod pritiskom): Bezbednosne grupe KV 30 ili KV 40 .
- Otvoreni sistem (bez pritiska): fitinzi bez pritiska .

2.5 Mesto postavljanja

- Postavljanje u vertikalni položaj, pogledati **D**
- U prostoriji gde ne može doći do smrzavanja.
- Postaviti što bliže slavini za vodu.

2.6 Postavljanje uređaja **E**.

- Postavljanje nosača: materijal kojim pričvršćujete uređaj treba da odgovara čvrstini zida. U slučaju montaže SHZ 120 LCD i SHZ 150 LCD, potrebna su dva nosača. Bilo kakve neravnine na zidu treba kompenzovati korišćenjem podloški koje su date sa uređajem (a. debljine 5 mm).
- Postavite uređaj na nosače
- Gurnite poklopce na nosače (b).

2.7 Povezivanje na vodovodnu instalaciju

- **Zatvorena (pod pritiskom) za snabdevanje više mesta istakanja.**

- Montirajte proverene sigurnosne grupe **F**.

KV 30, kataloški broj 00 08 26, sa pritiskom vode do 0,48 Mpa.

KV 40, kataloški broj 00 08 28, sa pritiskom vode do 1 Mpa.

- a Sigurnosni ventil
- b Nepovratni ventil
- c Test ventil

d Zaporni ventil (prigušni)

e Reduktor pritiska (sa KV 40)

f Probna mlaznica sa manometrom

g Priključak za termostat TA 260, kataloški broj 00 34 66 (naručuje se odvojeno), takođe moguće u kombinaciji sa KV 40

- Dimenzionišite izlaznu cev prema potpuno otvorenog sigurnosnog ventila. Otvor sigurnosnog ventila mora ostati otvoren ka atmosferi.
- Otvor na cevi sigurnosne grupe mora biti instaliran sa stalnim nagibom nadole.
- Bezbednosna uputstva koja su data za montažu sigurnosne grupe moraju se poštovati.
- Na zapornom ventilu na sigurnosnoj grupi podesite maksimalni protok na 18 l/min.

- **Otvoren (bez pritiska) za snabdevanje jednog mesta istakanja**

Ovi uređaji mogu da rade sa otvorenim sistemima (bez pritiska).



Nemojte blokirati odvod i lulu slavine.

- U slučaju ovakve montaže, potrebno je koristiti Stiebel Eltron slavine **G** za bojlere koji se montiraju na zid.

- Pre povezivanja na vodovodnu instalaciju, cev za vodu se mora isprati.
- Za vreme grejanja voda kaplje iz ispusta zbog širenja.
- Prilikom korišćenja, prvog puštanja u rad i održavanja važe ista uputstva za upotrebu kao i za zatvorene (pod pritiskom) bojlere.

2.8 Povezivanje na električnu mrežu

L M N O

- Uklonite donji poklopac uređaja tako što ćete odvrnuti vijke **H**.
- Pripremite kabel kao na slici **1**.
- Povežite potrebne izvode u skladu sa primerima povezivanja i podesite klizne prekidače na ploči elektronike (**D** 34 / 35).

Režim rada **1** :



E – Jedno kolo



Z – Dva kola



B – Bojler

Režim rada **2** :



Ukoliko se menja režim rada između **1** ili **2**, uređaj se mora isključiti sa električnog napajanja.

- Posle povezivanja na električnu mrežu trebalo bi uraditi sledeće:

1. Na natpisnoj pločici treba upisati hemijskom olovkom sledeće:

Stavite krstić u svako polje koje odgovara karakteristikama električne mreže kao što je napon itd.

2.  **Utaknite petopolni konektor kabela za povezivanje (33) u „kontrolnu jedinicu“ elektronskog modula (**H** 33), pozicija „X2“.**

3. Postavite donji poklopac i pričvrstite ga vijcima.

- ♦ **Dijagram električnog kola **L****

Daljinsku komandu za brzo zagrevanje (39), treba da poveže korisnik na priključke uređaja – klemna „6“. Bilo koja „L-FB“ faza se može priključiti, bez prenosa struje.

- ♦ **Veza Dva kola**

Prekidač **1** :



- **Jednotarifno merenje **M****

Priključak na električnu mrežu (40), bilo koja „L-F“ faza se može povezati bez prenosa struje.

- Dvotarifno merenje **N**



Važna napomena: U slučaju „specijalnog režima prebacivanja“ u slučaju rada sa dva kola sa dvotarifnim merenjem, sa 1/N/PE ~ 230V bez spoljnog kontaktora: (pogledati stranu 13-originalnog uputstva).

- ♦ **Povezivanje u jedno kolo **O****

Prekidač **1** :



- ♦ **Rad bojlera **O****

Prekidač **1** :



2.9 Prvo puštanje u rad

(može da obavi samo ovlašćeni serviser)

- 1 **Napunite uređaj, ispusite vazduh, i temeljno ga isperite.**
- 2 **Uključite napajanje uređaja.**
- 3 **Proverite koji je režim rada podešen na uređaju i ukoliko je odgovarajući, pritisnite dugme za brzo zagrevanje (1).**
- 4 **Proverite funkcionisanje sigurnosne grupe (u slučaju da je u pitanju zatvoren sistem (pod pritiskom)).**

Napomene:

- Stanje podešavanja uređaja pri isporuci:
 - Temperatura podešena na 65 °C
 - Temperaturno ograničenje „isključeno“ („off“)
 - Automatski displej za kamenac „uključen“ („on“)
- Na temperaturama ispod -15 °C (na primer prilikom transporta) može se aktivirati termička zaštita. Pritisnite dugme za resetovanje (**D** 22).

Predavanje uređaja



Objasnite korisniku/ci funkcionisanje uređaja i upoznajte ga/je sa uređajem.

Važne napomene:

- Posavetujte korisnika o mogućim opasnostima (opekotine).
- Predajte im ovo Uputstvo za Upotrebu i Montažu. Pažljivo se pridržavajte svih informacije koje su date.

One pružaju detalje koji se tiču bezbednosti, rada, montaže i održavanja uređaja.

2.10 Održavanje

- Pri bilo kakvim radovima na uređaju isključite napajanje električnom energijom.
- Redovno proveravajte sigurnosnu grupu.
- Još napomena u vezi uređajem: Ukoliko se pojavi displej za kamenac „Ca“, preporučuje se uklanjanje kamenca sa grejača. Uklanjanje kamenca sa grejača se radi posle rastavljanja. Grejač bez kamenca ili zamenjeni grejač uređaj automatski prepoznaje pa se displej za kamenac „Ca“ se gasi čim uređaj počne opet da radi. Ne premazujte površinu kazana i anode sa sredstvima protiv kamenca.
- **Sigurnosni uređaj:** Posmatrajte dubinu uronjenosti  termičke zaštite.
- **Pražnjenje vode iz kazana:**
 - Zatvorite ventil na dovodu hladne vode.
 - Potpuno otvorite slavine na svim mestima istakanja.
 - Odvrnite čep na na ispustu za pražnjenje ( 26).



Topla voda može isticati za vreme pražnjenja.

- Zaštitni rezistor protiv korozije  na izolacionoj ploči ne sme se oštetiti ili uklanjati za vreme servisnih radova. Kada se zamenjuje zaštitni rezistor protiv korozije sklop se mora rastaviti na pravilan način.
 - a Bakarni grejač
 - b Izolovana ploča
 - c Pritisna ploča
 - d Zaštitni rezistor protiv korozije

3. Podešavanje i upiti







Prilikom pritiskanja tastera meni jedan za drugim se pojavljuju se odgovarajući podmeniji u vezi sa trenutnim dispejem ili parametrom koji se podešava. Trenutno odabrani podmeni je označen simbolom.
Povratak na standardni displej i memorisanje zadatih parametara je automatski.

Upit za izlaznu temperaturu			Temperaturno ograničenje Uključeno/isključeno (On/Off)		
LCD displej	Dugme	Napomena	LCD displej	Dugme	Napomena
		<ul style="list-style-type: none"> Odabir sa menija Prikaz trenutne izlazne temperature 			<ul style="list-style-type: none"> Odabir sa menija :temperaturno ograničenje isključeno „Off“ (stanje pri isporuci) :temperaturno ograničenje uključeno „On“
					Promena između Uključeno/Isključeno (On/Off)
					Opseg podešavanja 40-65 C°
Upit potrošnju energije prilikom grejanja vode			Ukoliko je ograničenje temperature uključeno „On“, podešena vrednost će automatski biti uzeta kao maksimalna za postavljenu temperaturu.		
LCD displej	Dugme	Napomena			
		<ul style="list-style-type: none"> Odabir menija Prikaz potrošene energije na zagrevanje (približna vrednost) 			
		Druga mogućnost držite dugme „Reset“ duže od 3 sekunde			
Displej za kamenac Uključeno/isključeno (On/Off)			Meni za ograničavanje Uključeno/isključeno (On/Off)		
LCD displej	Dugme	Napomena	LCD displej	Dugme	Napomena
		<ul style="list-style-type: none"> Odabir sa menija :displej za kamenac „Uključen“ („On“) (pri isporuci) :displej za kamenac „Isključen“ (Off“) 			Uključeno (On): <ul style="list-style-type: none"> Tri sekunde držite pritisnut taster sve dok zadana temperatura ne trepne jedanput .
		Promena „Uključeno/isključeno“ (On/Off)			<ul style="list-style-type: none"> Meni zadane temperature je stalno prikazan (standardni displej – meni ograničavanja).
		<ul style="list-style-type: none"> Prikaz trenutne „vrednosti za kamenac“ :preporučeno uklanjanje kamenca sa grejača -- :bez preporuke 			<ul style="list-style-type: none"> Podešavanje zadate temperature
Ukoliko elektronika zaključi da postoji visok nivo kamenca na grejaču, preporučuje se uklanjanje kamenca. Ukoliko je displej za kamenac upaljen „On“, simbol „Ca“ (kamenac) će se pojaviti na displeju. Ukoliko displej za kamenac isključen „Off“, moguće je upit napraviti na meniju.					<ul style="list-style-type: none"> Brzo zagrevanje

			<ul style="list-style-type: none"> Nije moguće odabrati nijedan meni Predpodešene vrednosti ostaju važeće Upozorenje na zagrevanje, kamenac i servisiranje/kvar se pojavljuje automatski.
			<p>Isključeno:</p> <ul style="list-style-type: none"> Držite pritisnut taster najmanje 3 sekunde sve dok displej ne trepne jedanput Količina mešane vode je stalno prikazana (standardni displej). Meni slobodnog izbora (isporučuje se u tom stanju).
<p>Kada je meni ograničenja „Uključen“ („On“), moguće je menjati zadanu temperaturu. Podešavati je moguće samo brzo zsgrevanje i funkcije podešavanja temperature</p>			

4. Ispravljanje grešaka od strane korisnika

Servisni displej			Displej kvara		
LCD displej	Dugme	Napomena	LCD displej	Dugme	Napomena
		<ul style="list-style-type: none"> Automatski „Servisni“ displej; zagrevanje vode. 			<ul style="list-style-type: none"> Automatski displej „kvar“ (simbol trepće); voda se ne zagreva
Greška	Objašnjenje		Ispravljanje		
Nema tople vode	Nema napona		Proverite osigurače		
Nema vode	Nečistoće ili kamenac na perlatorima ili glavi tuša		Očistite ih i/ili skinite kamenac		
Pojavljuje se Ca simbol	Na grejaču se nahvatao kamenac. Zagrevanje vode je moguće.		Potrebno je servisiranje/održavanje.		
Pojavljuje se simbol  za servis	Zagrevanje vode je moguće (pogledajte „Popravka kvarova od strane ovlašćenog servisera“).				
Simbol  trepće.	Nema zagrevanja vode (pogledajte „Popravka kvarova od strane ovlašćenog servisera“).		Servisiranje je hitno potrebno. Obavestite vašeg ovlašćenog servisera.		

5. Prirodna okolina i reciklaža

Reciklaža starih uređaja



Uređaji sa ovakvom oznakom ne smeju se odlagati sa ostalim otpadom. Oni se moraju sakupljati i odlagati u skladu sa lokalnim propisima.

6. Garancija



















Pogledajte koji uslovi garancije važe u vašoj zemlji.



Montažu, povezivanje na električnu mrežu treba izvrši obučeni ovlašćeni serviser.

Ova kompanija ne prihvata odgovornost za kvarove na bilo kom uređaju koji se ne koristi u skladu sa uputstvima proizvođača.

7. Popravka kvarova od strane ovlašćenog servisera

Kod obaveštenja		
LCD displej	Dugme	Napomena
		<ul style="list-style-type: none"> • Odabir menija • Kod za servis
Greška	Objašnjenje	Otklanjanje
 Prazan displej.	Nema napona.	Obezbedite snabdevanje el. energijom.
	Kontrolna jedinica nije povezana.	Proverite da li je utičnica „X2“ dobro povezana  .
	Kvar na kontrolnoj jedinici.	Proverite kontrolnu jedinicu (21) i po potrebi zamenite
Ispisan je Ca simbol	Kamenac se nataložio na grejač. Zagrevanje se nastavlja.	Uklonite kamenac sa grejača. Simbol će se ugasi.
 simbol za servis	Zagrevanje vode se nastavlja. Potrebno održavanje	Pogledati kod kvara. Potreban servis/održavanje.
 Stalan prikaz na displeju-zadata temperatura	Kvar na senzoru temperature.	Proverite da li je konektor „X10“ pravilno postavljen  . Proverite senzor temperature.
 Nema zaštitne funkcije anode	Kvar na anodi.	Proverite da li je konektor „X7“ pravilno postavljen  . Proverite anodu i električnu instalaciju bojlera.
 Aktivna zadnja zadata vrednost. Moguće da displej  ostane.	Greška u komunikaciji između elektronskog regulatora i modula kontrolne jedinice.	Proverite da li je konektor „X2“ dobro postavljen na oba modula  . Proverite kabel za povezivanje i module.
 Simbol za kvar >> trepće	Voda se ne zagreva.	Ispitajte kod greške. Hitno potrebno održavanje!
Kod  Stalan prikaz na displeju-zadata temperatura	Kvar na senzoru temperature.	Proverite da li je konektor „X10“ pravilno postavljen  . Proverite senzor temperature.
 Nema simbola za grejanje	Termička zaštita (STB) je aktivirana.	Otklonite uzrok i poništite isključenje termičke zaštite.
	Ne radi grejač.	Otklonite uzrok; proevrite termičku zaštitu i po potrebi je zamenite.
 Zaštita od rada bez vode	Nema vode u kazanu.	Napunite kazan vodom.
	Nema struje na anodi.	Proverite da li je konektor „X7“ pravilno postavljen  . Proverite anodu i električnu instalaciju.
	Neispravan relej.	Zamenite modul elektronskog regulatora (23).

